

平面

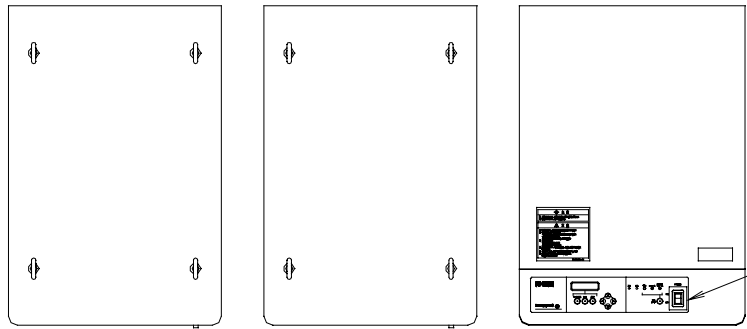

正面 表示・操作部

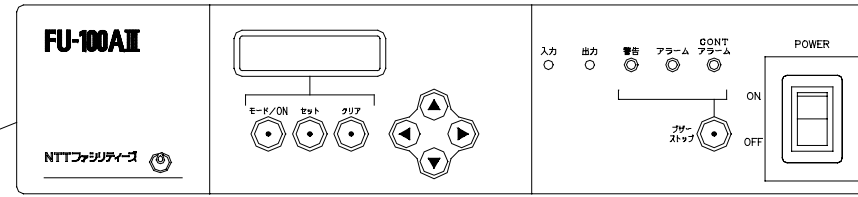

正面

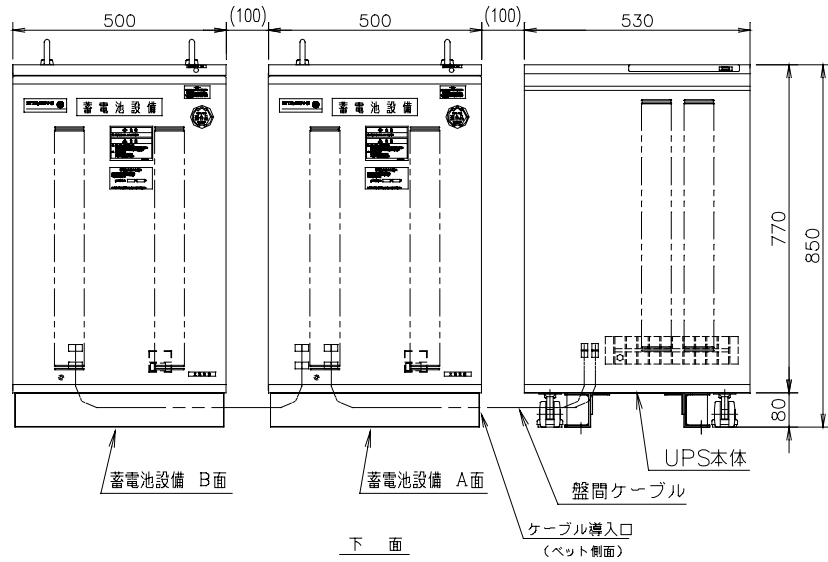

右側面

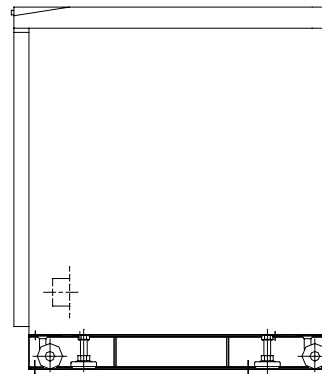

UPS本体 入・出力端子台部

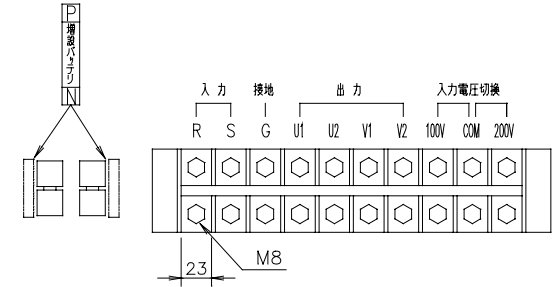

下面

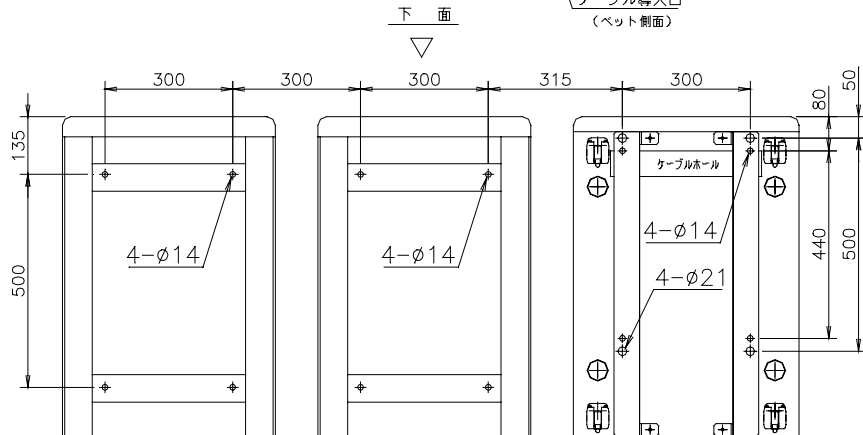

バッテリー盤 操作・接続部

バッテリーコネクタ

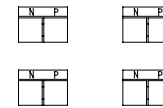

バッテリーブレーカ



	質量
UPS本体	約235kg
蓄電池設備 A面	約365kg
蓄電池設備 B面	約225kg

FU-100AIII -050  
無停電電源装置

			M. Saito 97-11-14	品目分類記号 35721
A	新規作成	宮原	97-11-14	Y. MIYAHARA 97-11-14
				外観構造図
				00296814 A
				00296814