

平面図

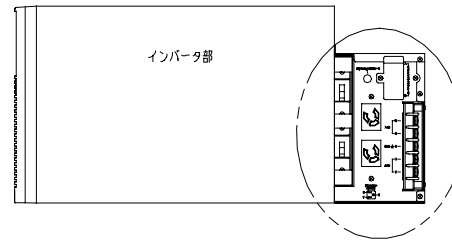

A-A
(インバータ部側面)



インバータ部背面

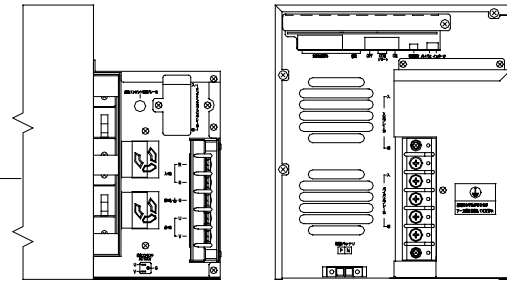

正面図
900±5

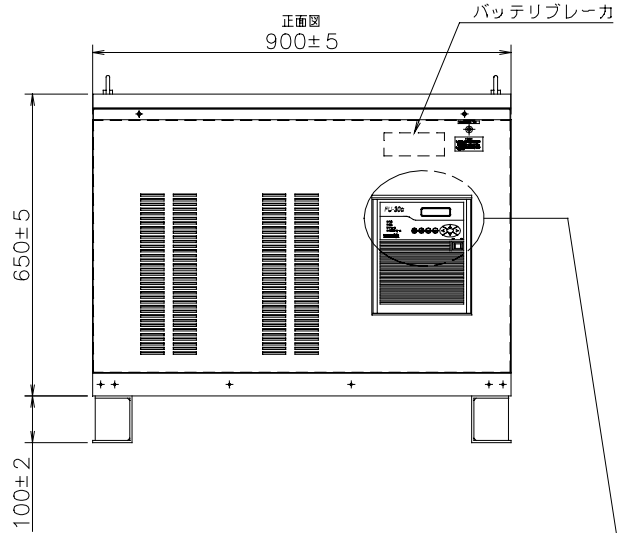

側面図
600±3

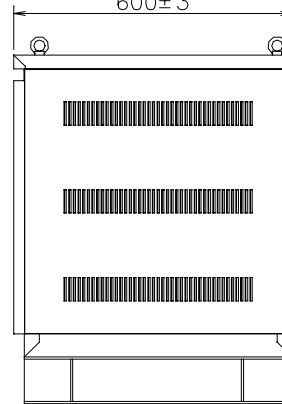

背面図

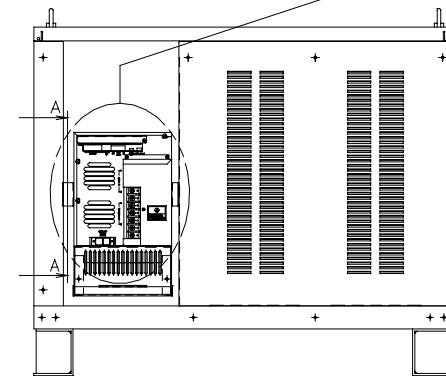

質量：約310kg（うちUPS本体：約21kg）

下面図
▽

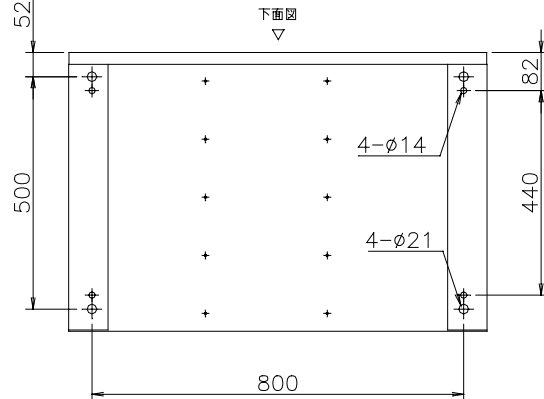

インバータ部正面表示・操作部

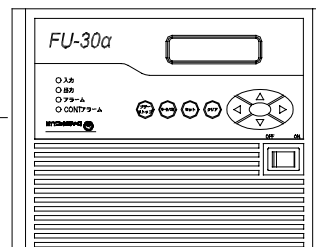

FU-30α-060
無停電電源装置

			M. Saito 99-02-25	35723
			Y. Kamakura 99-02-25	外観構造図
A	新規作成	白鳥	99-02-25	
			N. SHIRATORI 99-02-25	

00351318 A
00351318