

上面

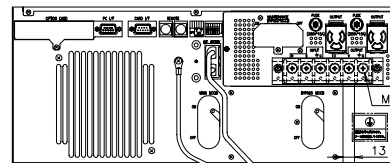

背面 入出力端子  
及び操作スイッチ 詳細

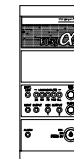

正面 表示及び操作部 詳細

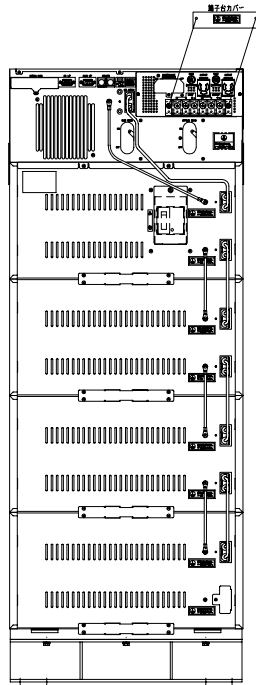

背面

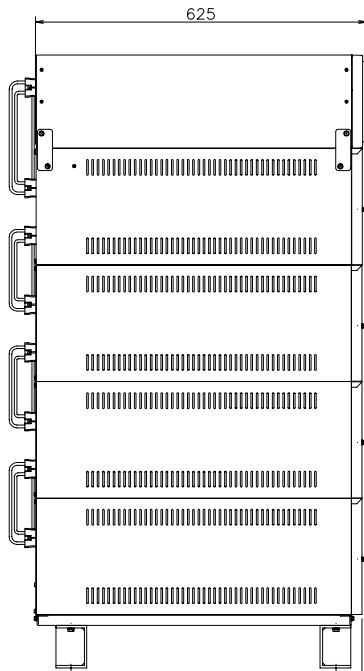

左側面

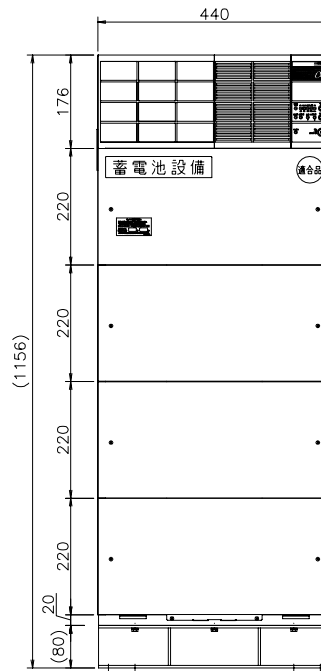

正面

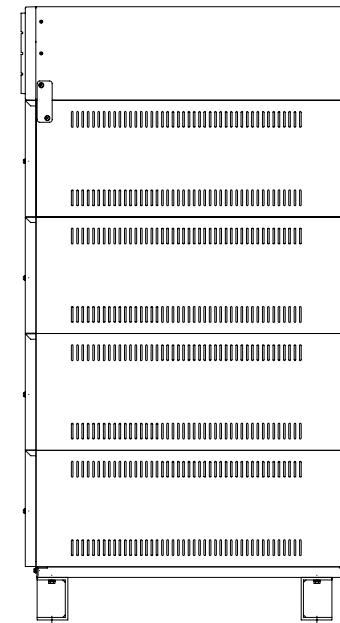

右側面

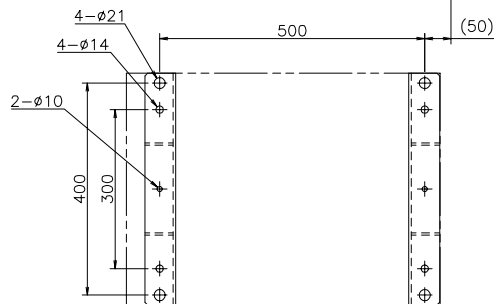

下面

普通寸法許容差 (単位)	寸法
呼び寸法区分	公差 (mm)
L ≤ 750	± 0.3
750 < L ≤ 1500	± 0.5
1500 < L ≤ 3000	± 1.0
3000 < L ≤ 6000	± 1.5
6000 < L	± 2.0

項目	質量
UFPS本体	約 29kg
バッテリー	約 405kg

FU-30a2-180-H-ST 無停電電源装置

APPROVED BY 08-01-24	品目登録番号 3572
CHECKED BY 08-01-23	品名 外觀構造図
DESIGNED BY 08-01-16	図番 00674910
DATE 08-01-16	REV. A
株式会社 NTTファシリティーズ	