

平面

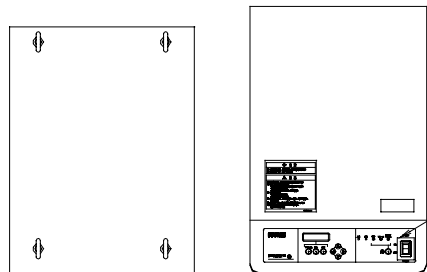

正面 表示及び操作部

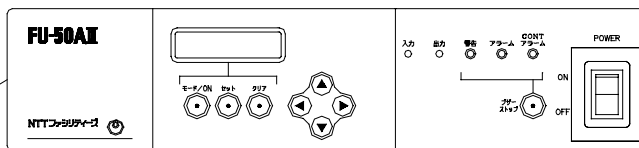

正面

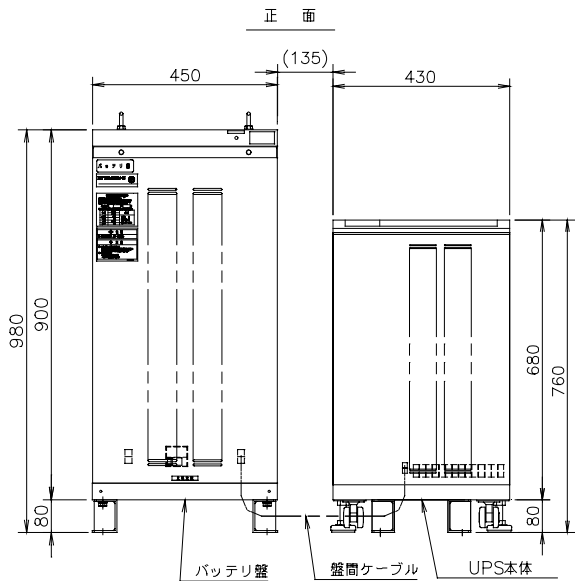

右側面

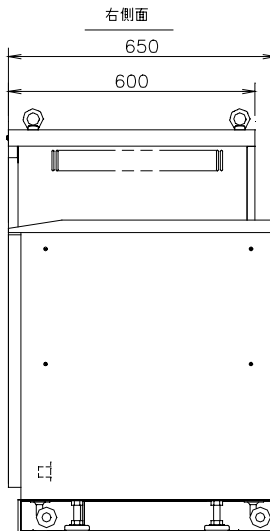

バッテリー盤 操作・接続部

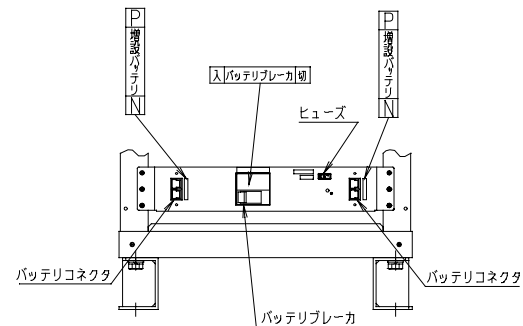

UPS入・出力端子台

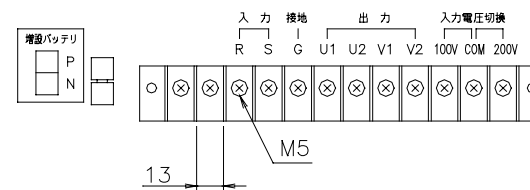

下面

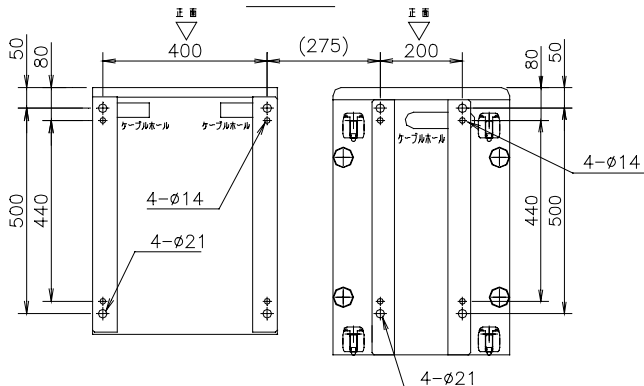

	質量
UPS本体	約155kg
バッテリー盤	約320kg

FU-50AIII-030-L
無停電電源装置

			M. Saito 98-11-12	35722	
			Y. Kamakura 98-11-12	外観構造図	
A	新規作成	山岸	98-11-09		S.YAMAGISHI 98-11-09
				00337093	A
				00337093	