

上面

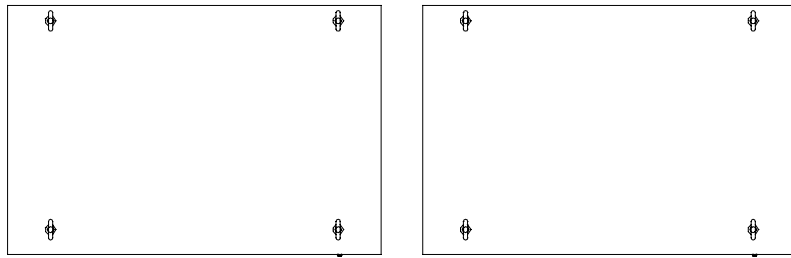

正面 表示及び操作部

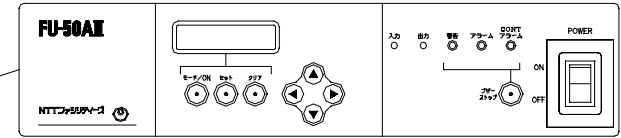
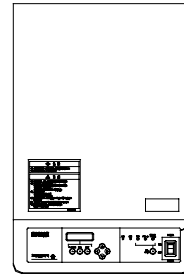

正面

右側面

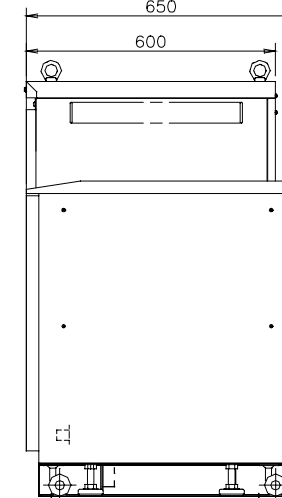
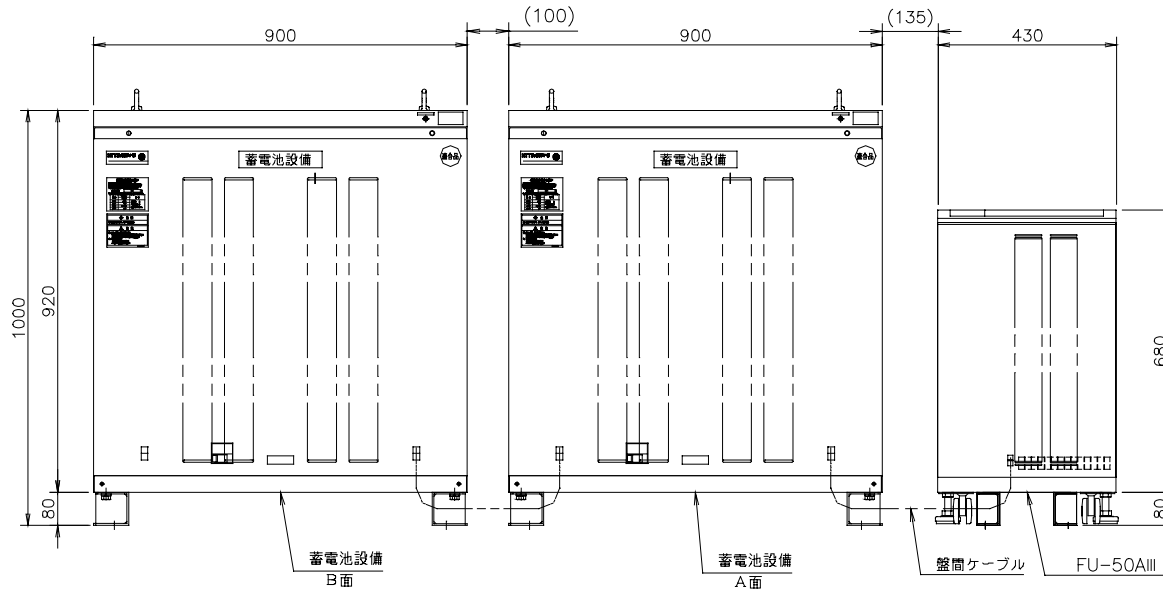

	質量
UPS本体	約155kg
蓄電池設備 A面	約610kg
蓄電池設備 B面	約390kg

下面

バッテリー盤 操作・接続部

UPS入・出力端子台

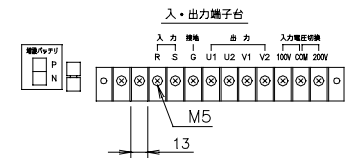
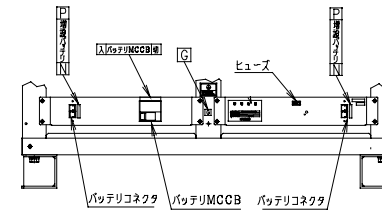
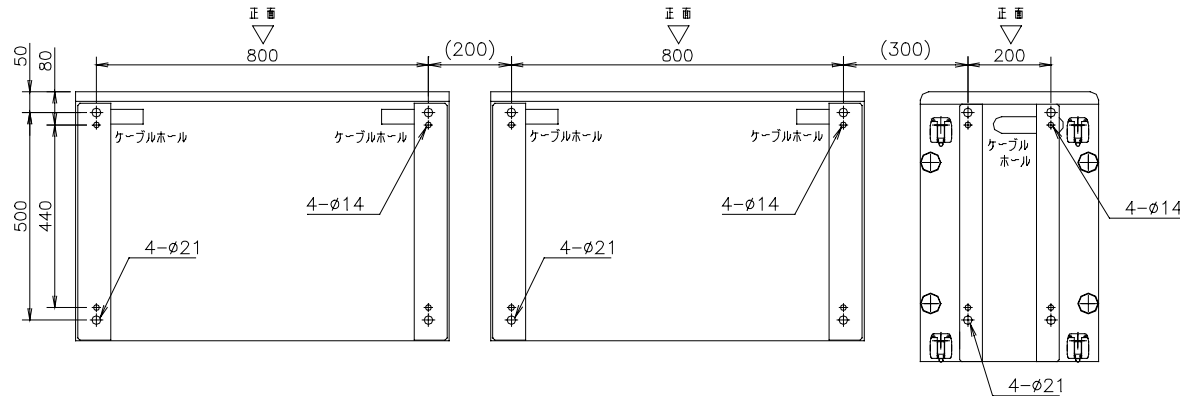

FU-50AIII -180-L
無停電電源装置

			M. Saito 98-11-12	35722
			Y. Kamakura 98-11-12	外観構造図
A	新規作成	山岸	98-11-09	
				00337100 A
				100337100