

平面

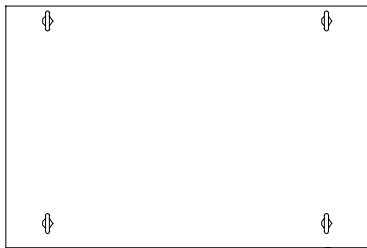

正面表示・操作部

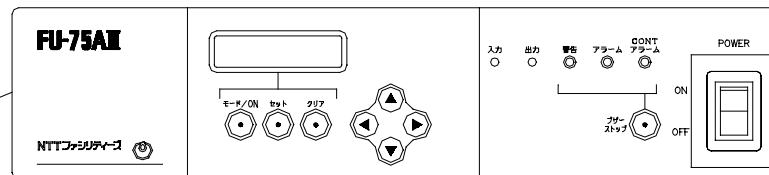

正面

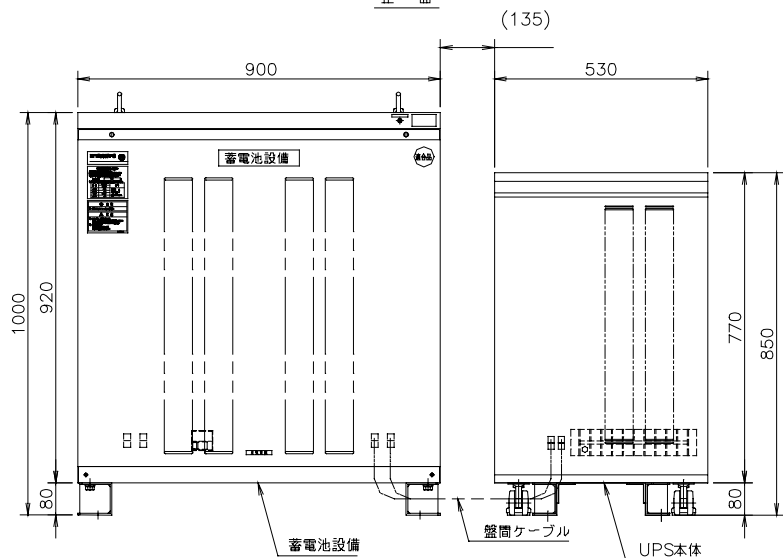

右側面

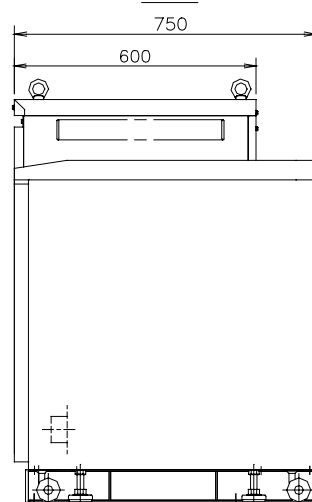

UPS 入・出力端子台

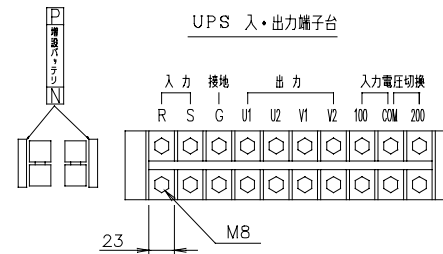

バッテリー盤 操作・接続部

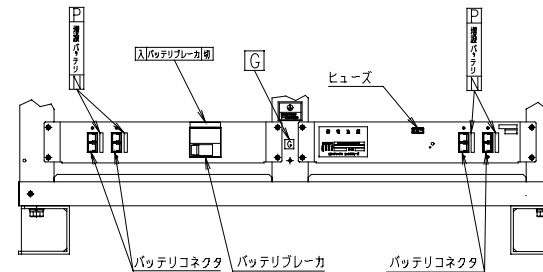

下面

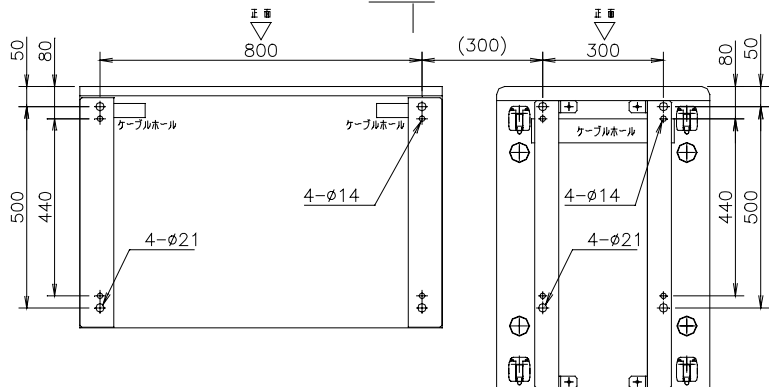

	質量
UPS本体	約225kg
蓄電池設備	約620kg

FU-75AIII -060-L  
無停電電源装置

			J. Schikawa 97-11-18	35722	
			Y. Kamakura 97-11-18	外観構造図	
A	新規作成	宮原	97-11-17		Y. MIYAHARA 97-11-17
				00297184	A

100297184