

普通寸法容量 (単位)	寸法
種別	幅
LS 750	3
750<LS1500	3
1500<LS3000	4
3000<LS6000	6
6000<L	8

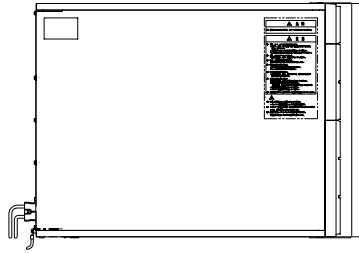

上面

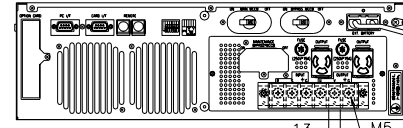

背面 入出力端子  
及び操作スイッチ 詳細

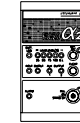

正面 表示及び操作部 詳細

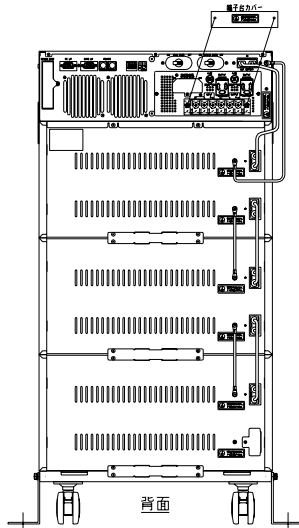

背面

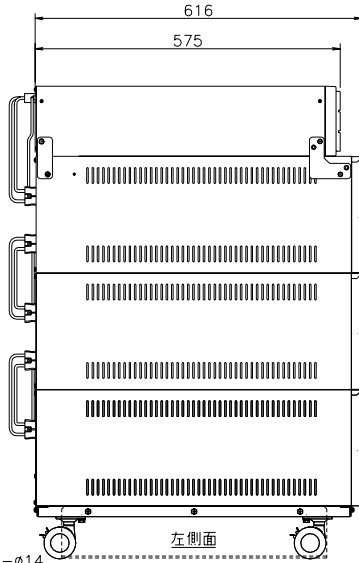

左側面

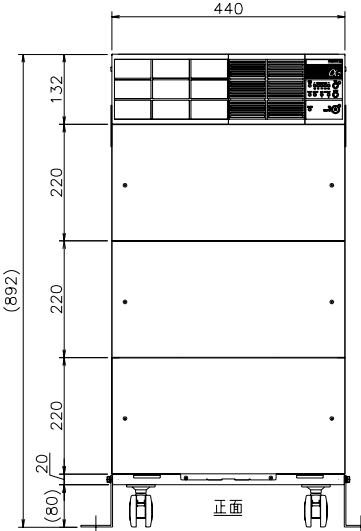

正面

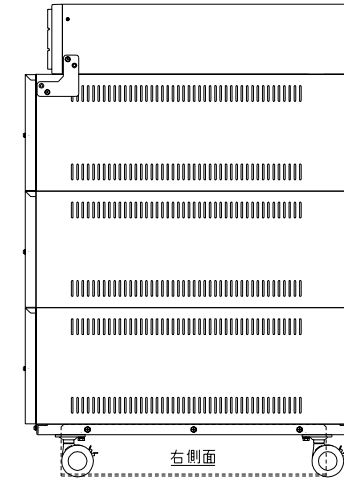

右側面

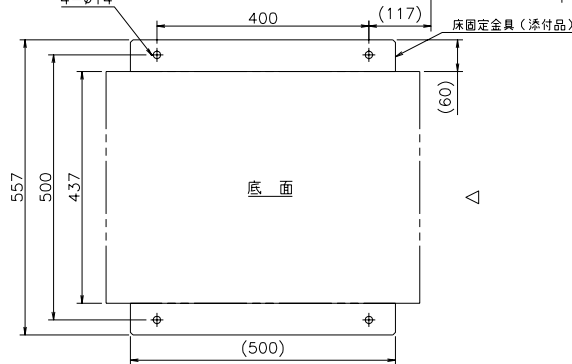

底面

床固定金具 (添付品)

質量	
UPS本体	約 23kg
HFバッテリー	約 300kg
FHバッテリー	約 311kg

FU-20α2-180-H-ST 無停電電源装置 ... HFバッテリー仕様  
FU-20α2-180-F-ST 無停電電源装置 ... FHバッテリー仕様

		〇. <i>Shigehiko</i>	図面管理番号 3572
		Y. <i>Shige</i>	外観構造図
A 図面作成	滝沢	08-01-16	H TAKIZAWA 08-01-16
株式会社 NTTファシリティーズ		00674908	