

正面 表示及び操作部

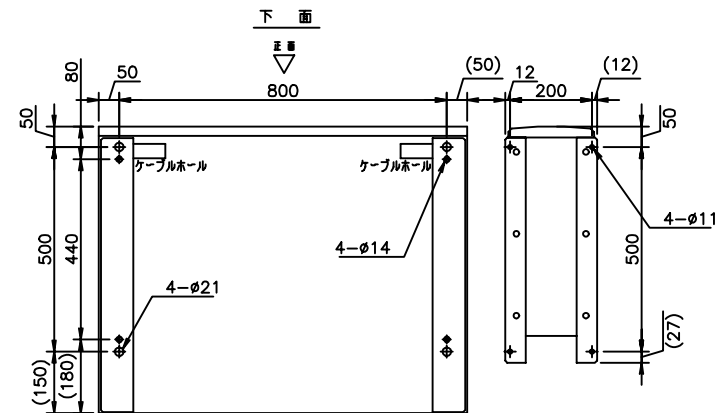

バッテリー盤 操作部

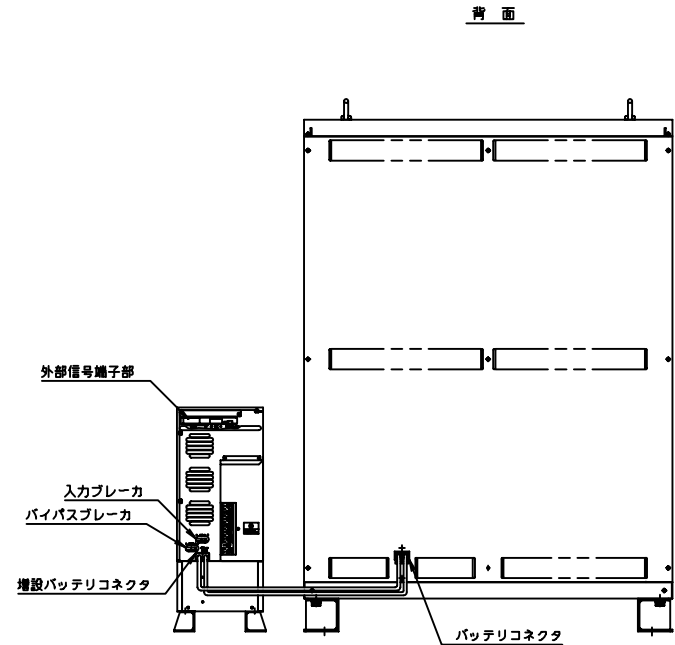
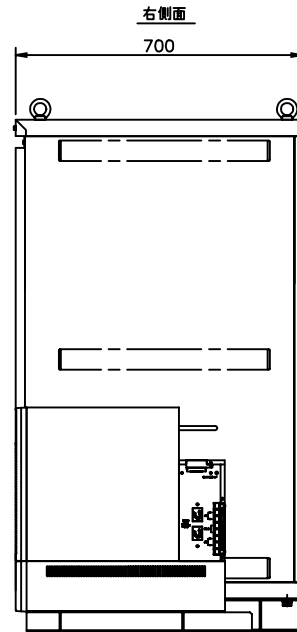
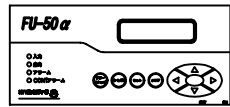
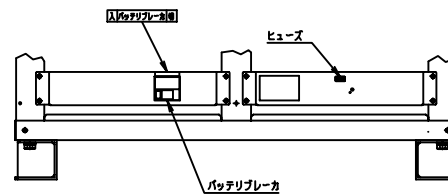

外部信号端子部

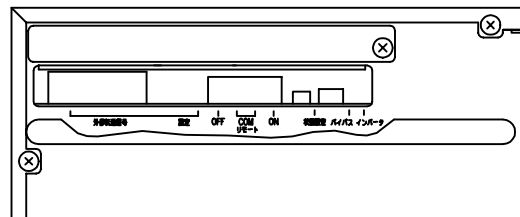

UPS 入・出力端子台

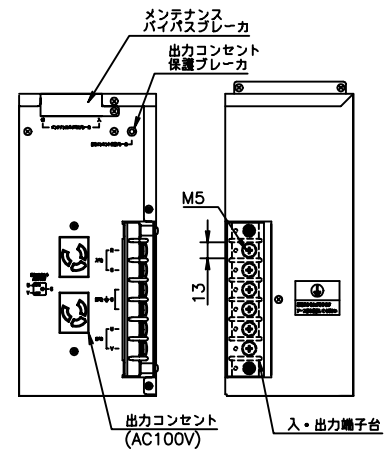

	質量
UPS本体	約 45kg
蓄電池設備 A面	約810kg

注：UPS本体は蓄電池設備の天井部へは設置できません。

FU-50α-180-L
無停電電源装置

			N. Yamaguchi 99-05-27	35722
			T. Yamaguchi 99-05-27	外観構造図
A	新機作成	白鳥	99-05-27	
			N.SHIRATORI 99-05-27	
				00362632 A
				00362632